

# 2024 立川オープン ダブルス選手権

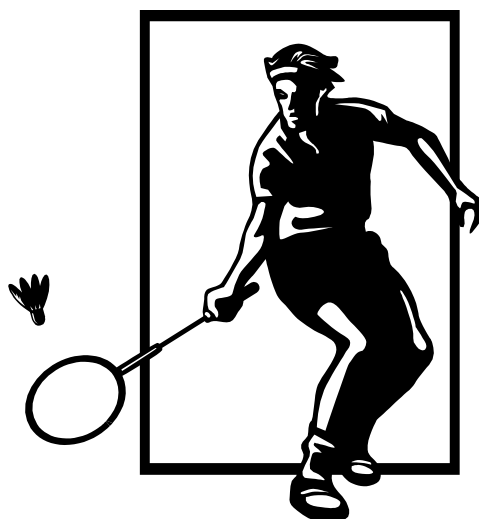

日時：令和6年8月24日（土）～25日（日）  
午前9：30～（受付午前9：00）  
場所：立川市泉市民体育館

主催 立川市バドミントン協会

協賛 アメアスポーツジャパン（株）

ミズノ（株） / ヨネックス（株）

（株）VICTOR SPORTS / グローブライド（株）

協力 （株）ラケットショップフジ / （株）ATSシバハラ

# 大会役員

大会会長 馬場 克久

# 競技役員

競技役員長	豊泉 輝彦
総務部長	秋元 公貴
総務副部長	嶋倉 美佐枝
総務部員	内野 小織
競技審判部長	野村 貴広
競技審判副部長	川島 保
競技審判部員	白井 憲一
	吉田 彩
	篠原 尚子

・車でのご来場はご遠慮ください。

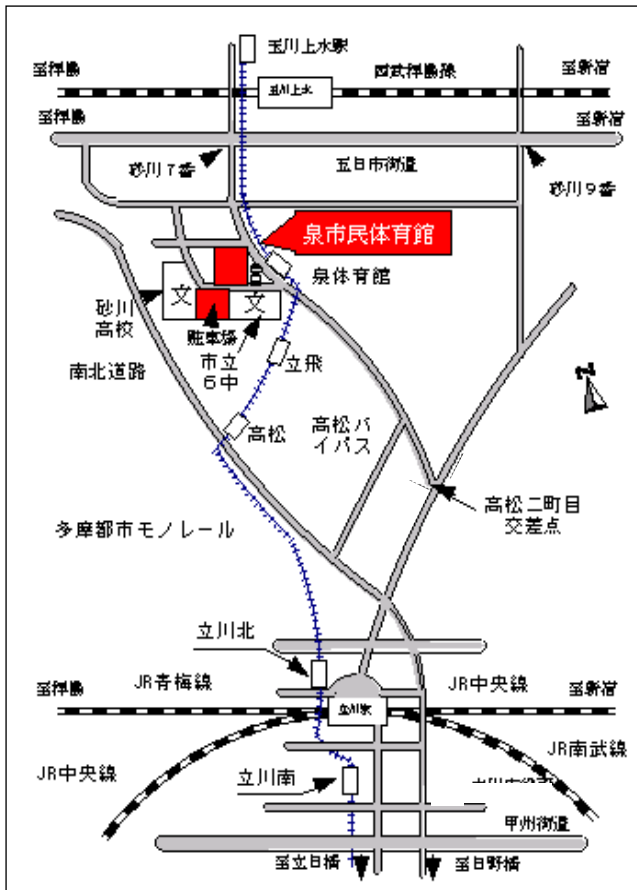

## 問合せ先

- (株) ラケットショップフジ  
担当：西村 長流  
TEL 042-527-9554

## 交通案内

- JR 立川駅 北口下車  
立川バス  
村山団地 行  
「泉市民体育館」下車
- 西武拝島線 玉川上水駅下車  
立川バス  
立川駅北口 行  
「泉市民体育館」下車
- 多摩都市モノレール  
「泉体育館」下車

# 注 意 事 項

## 1 大会運営上の注意

- (1) 選手は会場に到着後直ちに受付をしてください。(9:00より受付開始)  
タイムテーブル第4巡目までの選手は9:20までに受付を済ませてください。  
タイムテーブル第5巡目以降の選手は試合開始時刻の90分前までに受付を済ませて  
ください。
- (2) 10時30分以降の試合は、タイムテーブルに関係なく順次空きコートで試合を行います。  
進行が早くなることが予想されますので、アナウンスには十分ご注意ください。
- (3) 試合前の練習時間は設けません。
- (4) 準備体操を十分実施してケガのない様にして下さい。(事故について、応急処置は行いますが、以後の責任は負いません。)

## 2 競技上の注意

- (1) 現行の(公財)日本バドミントン協会競技規則並びに本大会運営規定により行います。
- (2) 日本バドミントン協会認定品を着用して下さい。(やむを得ず、その他の服装で競技する場合は、本部に申し出て下さい。)
- (3) 試合は、原則21ポイント3ゲーム(セティングなし)で行いますが、試合の状況により、変更する場合があります。
- (4) コールして3分以内にコートに入らない場合は棄権とします。
- (5) ゲームとゲームの間のインターバルは、2分以内とします。
- (6) リーグ戦の順位確定方法  
ア 勝敗により確定します。  
イ 勝敗が同じ場合は、得失点差で順位を決めます。  
ウ 勝敗・得失点差が同じ場合は、得点率によって順位を決めます。  
エ 上記ア～ウが全て同じ場合は、直接対決の勝者を優位とします。

## 3 審判上の注意

- (1) 第2試合以降は、各コートの勝者が線審1名、敗者が主審と線審1名をお願いします。ただし、1回戦の主審・線審は当該コートの第3試合目の選手をお願いします。
- (2) 審判用紙は、主審と勝者のサインを確認してから、敗者がシャトルと一緒に本部まで持参し次の試合の主審をお願いします。主審が終わったらペアで抽選を行って下さい。

## 4 体育館使用上の注意

- (1) 体育室内は土足厳禁、館内は禁煙です。
- (2) 飲食は、指定の場所で行い、ゴミは各自必ず持ち帰って下さい。
- (3) 1F本部裏の入口は閉鎖します。2Fと競技フロア間の移動は左右の階段を使用願います。

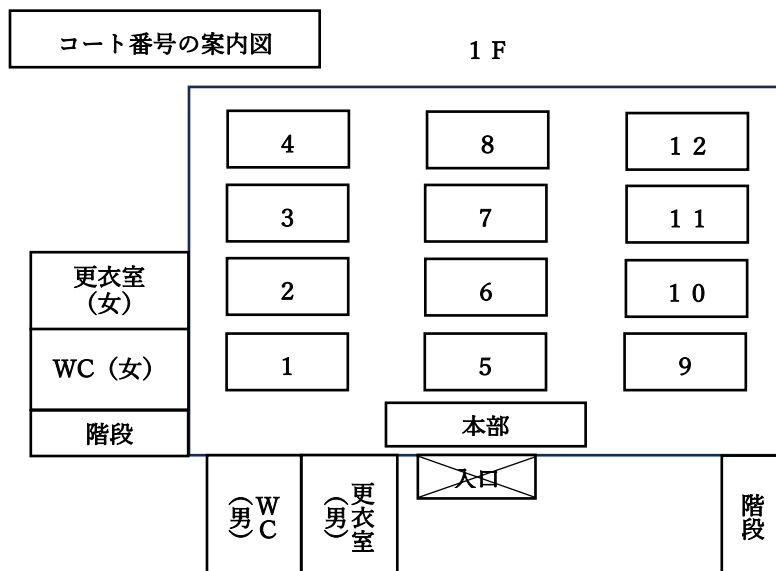

ASTROX88S



ASTROX88D

# A NEW DAWN FOR DOUBLES

ダブルスの夜明け

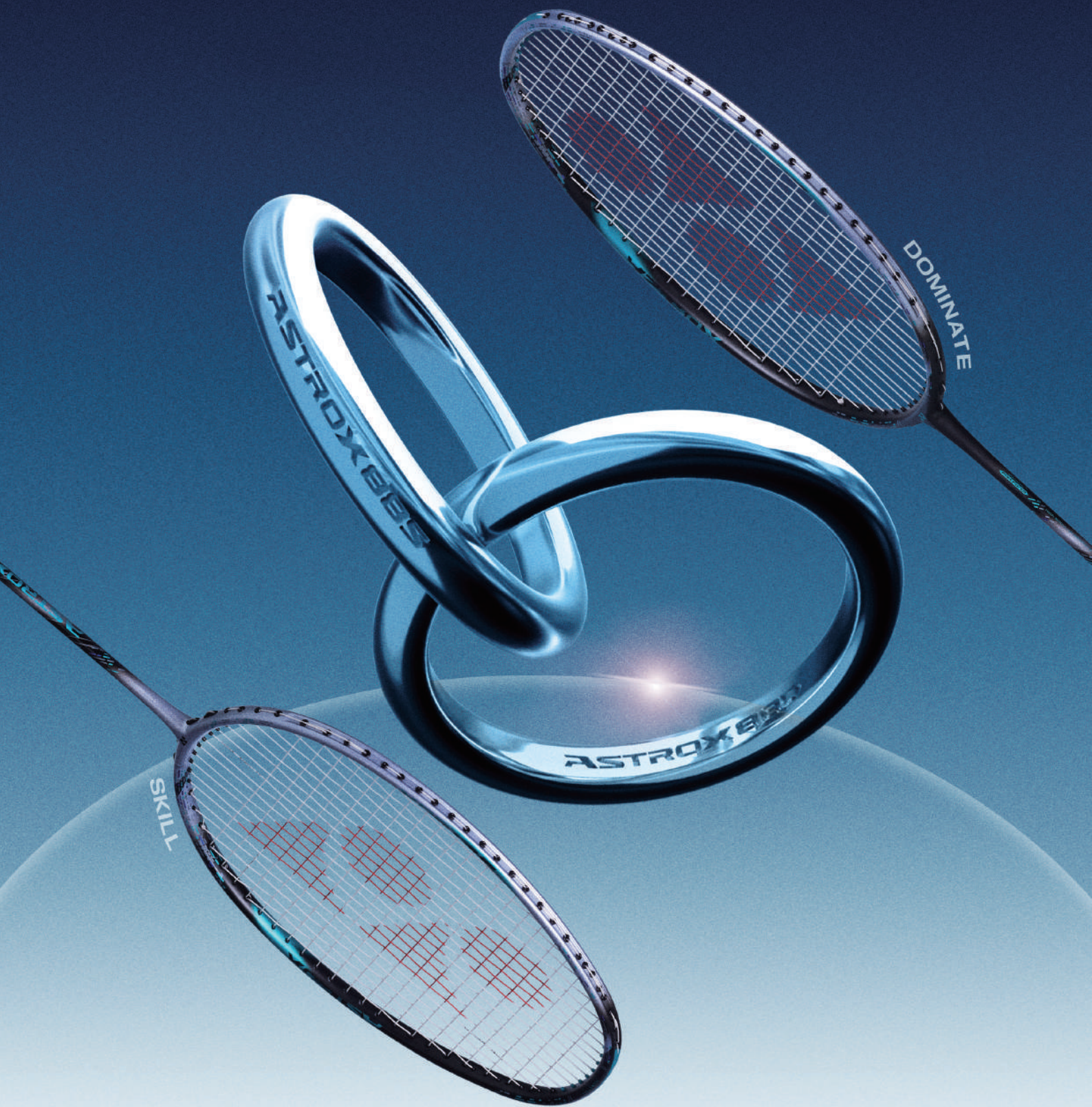

■ PRO ■ TOUR ■ GAME

[ASTROX 88 S/D PRO] ¥33,000(税込) 日本製

[ASTROX 88 S/D TOUR] ¥28,600(税込) 台湾製

[ASTROX 88 S/D GAME] ¥オープン価格 台湾製

✕ yonex\_jp @yonex\_jp ʼ YONEXJPN ʼ YONEX JAPAN www.yonex.co.jp



far beyond ordinary



# 2024立川オープンバドミントン選手権

令和6年8月24日 立川市泉市民体育館

男子3部-1

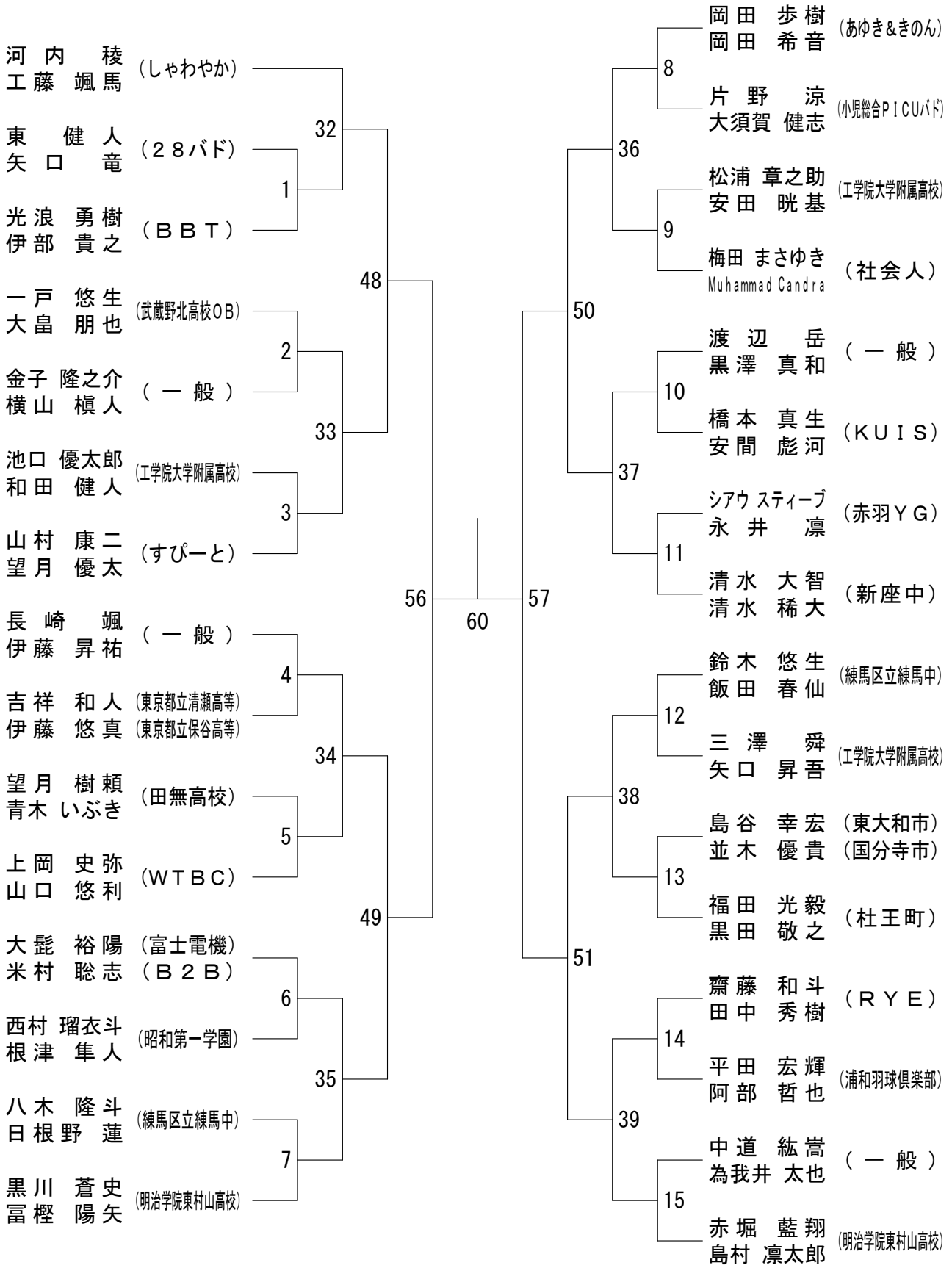

決勝戦

62

# 2024立川オープンバドミントン選手権

令和6年8月24日 立川市泉市民体育館

## 男子3部-2

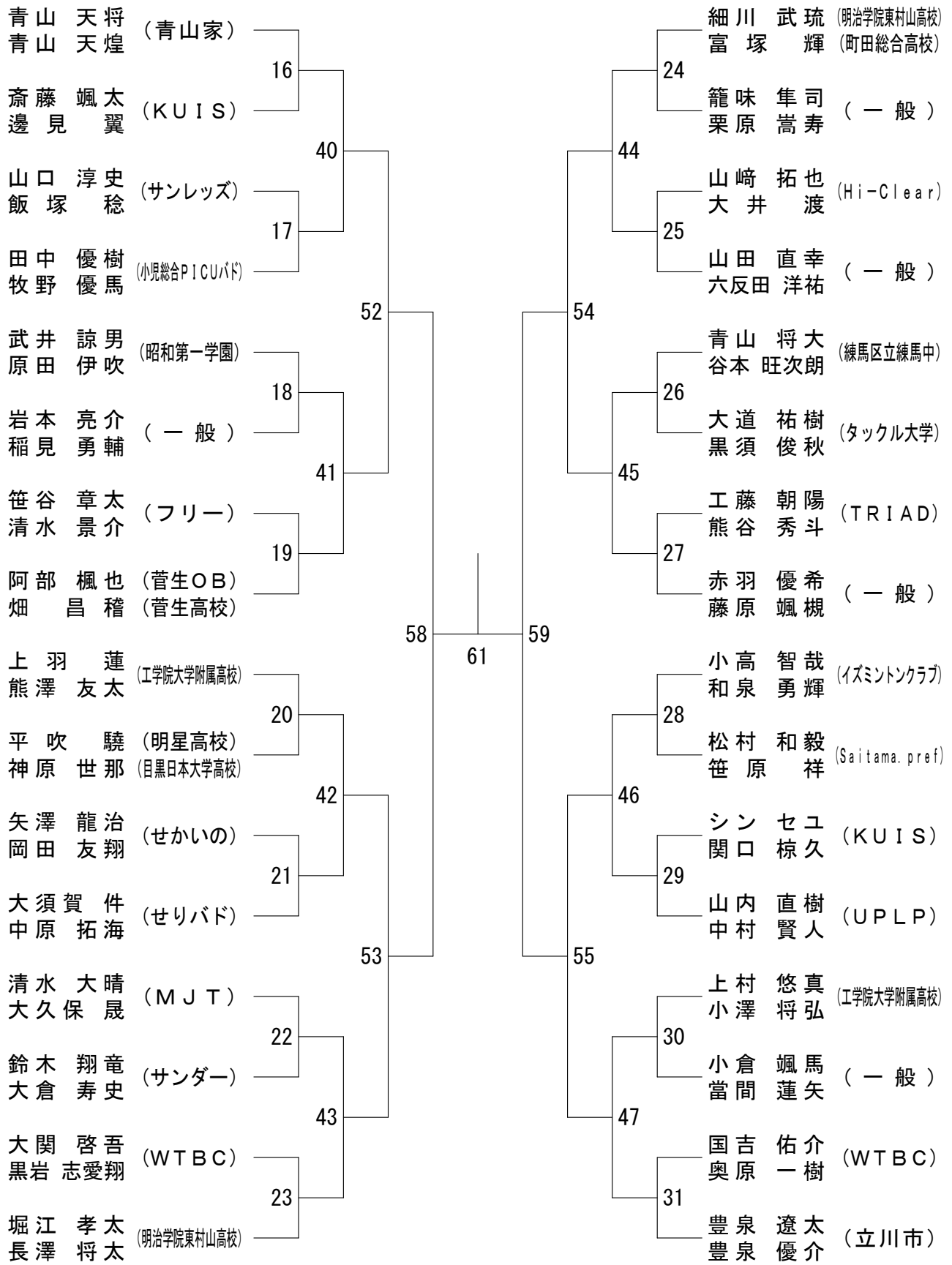

# 2024立川オープンバドミントン選手権

令和6年8月24日 立川市泉市民体育館

男子45歳以上 Aブロック	藤富	瀬田	田重	中野	田富	中井	秋飯	元島	勝敗	順位
藤瀬 一郎 (サタデーモーニング) 富田 岳彦			1		3		5			
田中 克知 (横河電機) 重野 哲哉	1				6		4			
田中 善陽 (ふきのとう) 富井 秀哉	3		6				2			
秋元 宏之 (CLUB-YOKO) 飯島 康二	5		4		2					

男子45歳以上 Bブロック	松山	本田	井中	上山	大野	塚口	勝敗	順位
松本 徹 (CLUB-YOKO) 山田 拓也				1		3		
井上 裕一 (フェニックス) 中山 将治	1					2		
大塚 直幸 (多摩パード) 野口 真一	3		2					

男子45歳以上 Cブロック	池合	内田	堀岩	内崎	森及	森川	勝敗	順位
池内 英二 (立川市) 合田 洋平 (西東京市)				1		3		
堀内 剛 (八王子市) 岩崎 和巳	1					2		
森 直幸 (チーム新橋シニア) 及川 泰樹	3		2					

男子45歳以上 Dブロック	笹浅	沼川	武佐	田々木	山古	川川	勝敗	順位
笹沼 章博 (西東京市) 浅川 嘉之				1		3		
武田 章宏 (一般) 佐々木 隼人	1					2		
山川 信人 (Hi-Clear) 古川 哲也	3		2					

男子45歳以上 Eブロック	小吉	林田	岩齋	間藤	玉坂	木本	勝敗	順位
小林 隆司 (東村山市) 吉田 豊				1		3		
岩間 壮一郎 (CLUB-YOKO) 齋藤 悠輔	1					2		
玉木 利弥 (ラブオール) 坂本 想士	3		2					

男子45歳以上 Fブロック	岡大	元能	大貴	大沼	秋中	元山	勝敗	順位
岡元 俊 (羽つくす) 大能 基秀				1		3		
大貴 誠 (アストロ) 大沼 智徳	1					2		
秋元 公貴 (錦クラブ) 中山 明	3		2					

男子45歳以上 Gブロック	大佐	大貴	加藤	藤根	岡菅	本原	勝敗	順位
大貴 勝 (CLUB-YOKO) 佐藤 由喜夫				1		3		
加藤 昌明 (ライトニング) 関根 伸浩 (フレームショット)	1					2		
岡本 茂樹 (調布市) 菅原 隆洋 (狛江市)	3		2					



# 2024立川オープンバドミントン選手権

令和6年8月24日 立川市泉市民体育館

## 男子45歳以上 決勝トーナメント

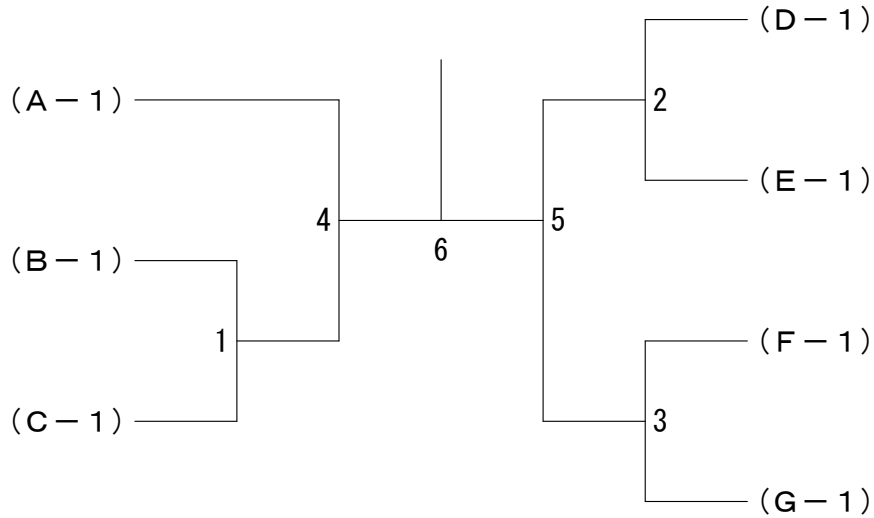

男子55歳以上 Aブロック	加 荒	藤 木	根 大	本 毛	豊 岡	泉 村	福 川	沢 島	勝 敗	順 位
加藤 孝 (地球防衛軍) 荒木 康伸			1		3		5			
根本 聖司 (八王子市) 大毛 一 (世田谷区)	1				6		4			
豊泉 輝彦 (コニカミノルタ) 岡村 真一	3	6					2			
福沢 和彦 (こいたん) 川島 保	5	4	2							

男子55歳以上 Bブロック	多 的	田 場	前 大	出 木	先 白	崎 井	勝 敗	順 位
多田 信之 (こいたん) 的場 工			1		3			
前出 宗治 (Dash!) 大木 弘久	1				2			
先崎 順也 (立川) 白井 憲一	3	2						

## 男子55歳以上 決勝トーナメント

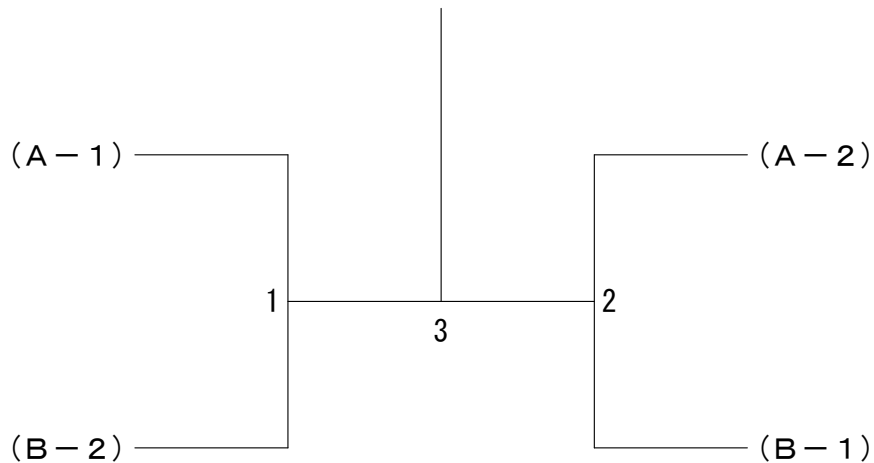

# 2024立川オープンバドミントン選手権

令和6年8月24日 立川市泉市民体育館

## 女子3部

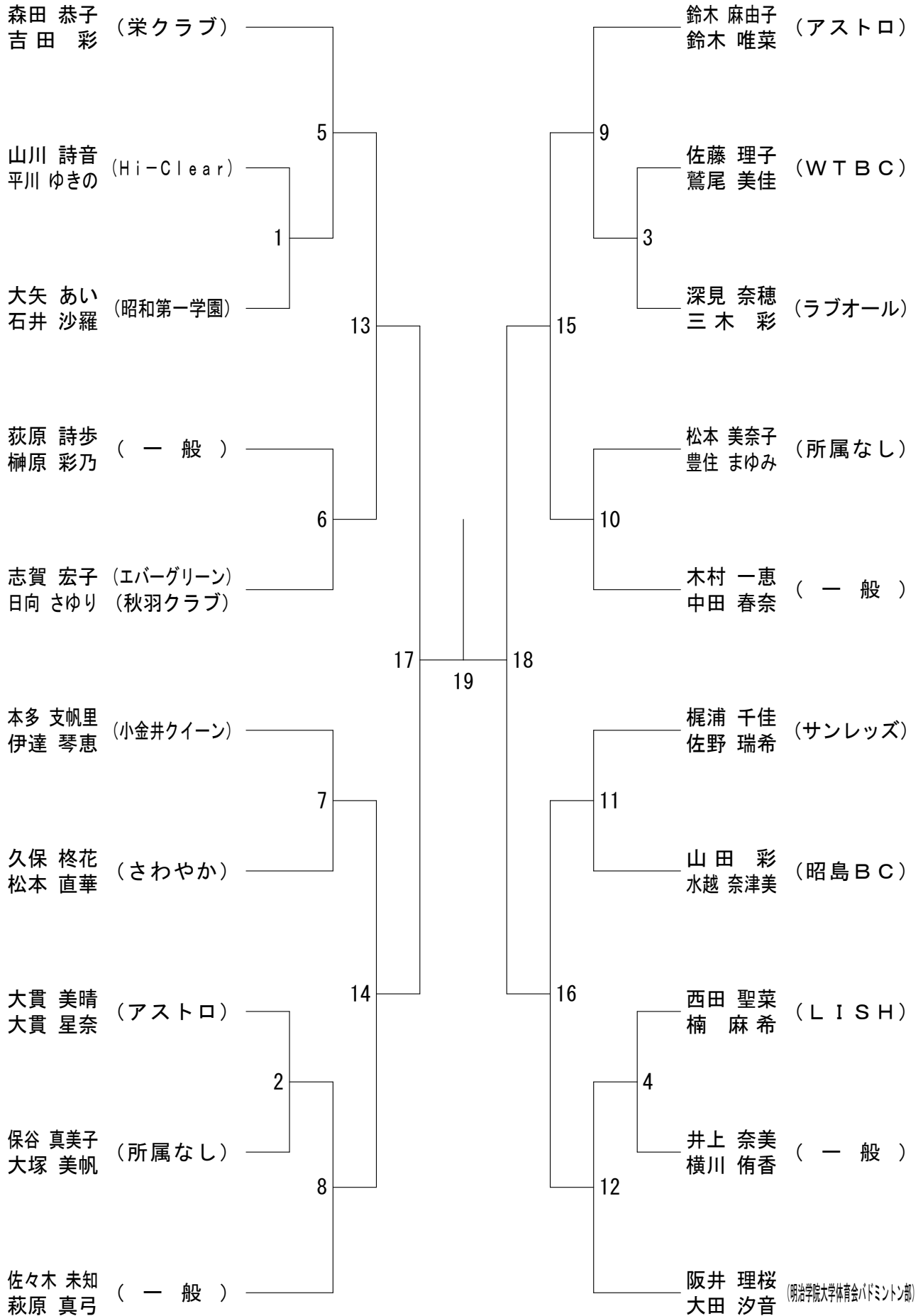

# 2024立川オープンバドミントン選手権

令和6年8月24日 立川市泉市民体育館

女子45歳以上 Aブロック	岡本 小 田制 石	林 井 山矢	田部 勝敗	順位
岡本 麻貴子 (楽みんとん) 田制 杏佐子		1	3	
小林 和子 (かこちゃんず) 石井 裕子	1		2	
山田 友紀子 (やよい) 矢部 理香	3	2		

女子45歳以上 Bブロック	大畑 折 田中 高	原 岡 橋岡	元 田 勝敗	順位
大畑 真喜子 (クラッチ) 田中 亜希子		1	3	
折原 美帆 (一般) 高橋 麻美	1		2	
岡元 ふみえ (せかいの) 岡田 美香	3	2		

女子45歳以上 Cブロック	上 田 梁 渡 邊 山	川 崎 近 橋	藤 村 勝敗	順位
上田 和美 (調布エレガンス) 渡邊 亜由美 (白菊)		1	3	
梁川 由美子 (ESD) 山崎 志保	1		2	
近藤 奈緒 (CLUB-YOKO) 橋村 陽子 (CLUB-YOKO)	3	2		

女子45歳以上 Dブロック	倉 持 大 河 辺 岩	井 村 瀬 渡	中 邊 勝敗	順位
倉持 亜由美 (sora) 河辺 幸恵		1	3	
大井 佐紀子 (町田市) 岩瀬 洋子 (スワロー)	1		2	
村中 慶子 (ロビンクラブ) 渡邊 純子 (白菊)	3	2		

女子45歳以上 Eブロック	赤 澤 藤 中 附 坂	城 田 黒 木	南 木 勝敗	順位
赤澤 友紀 (ばるブンテ!?) 中附 友美		1	3	
藤城 和香子 (渋谷区) 坂田 亜希子 (東大宮)	1		2	
江南 りさ 黒木 典代 (せかいの)	3	2		

女子45歳以上 Fブロック	南 雲 城 中 西 清	山 田 近 大	藤 越 勝敗	順位
南雲 亜紀 (杉並区) 中西 典子 (調布市)		1	3	
城山 優子 (フリー) 清田 由紀 (Team BMI)	1		2	
近藤 真由美 大越 恭子 (せかいの)	3	2		

## 女子45歳以上 決勝トーナメント

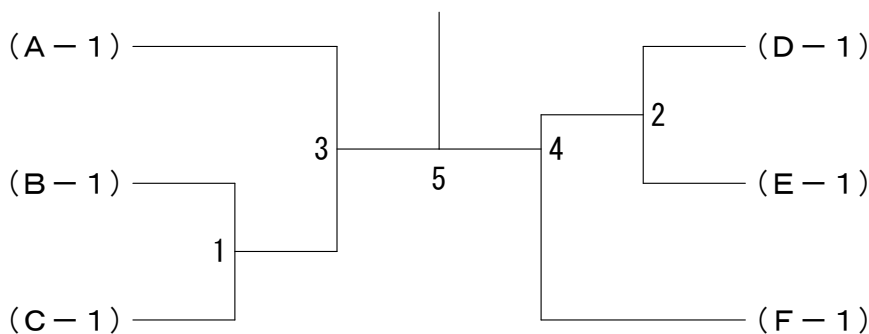

# 2024立川オープンバドミントン選手権

令和6年8月24日 立川市泉市民体育館

女子55歳以上 Aブロック	藤田 長谷川	赤井 佐々木	青木 澤	木部 岩田	山口 勝敗	順位
藤田 伊津子 (豊島区) 長谷川 起世子 (稲城市)		1	3	5		
赤井 麻由美 (練馬クラブ) 佐々木 裕子 (調布エレガンス)	1		6	4		
青木 洋子 (杉並レディース) 澤部 智砂	3	6		2		
岩山 恵理 (坂戸ウィングス) 田口 久子 (川越美羽クラブ)	5	4	2			

女子55歳以上 Bブロック	正田 正木	山下 山	大井 山	榎本 勝敗	順位
正田 好子 (練馬区) 木下 昌子 (杉並区)		1	3		
山口 久江 (江東オリーブ) 大井 佳代子	1		2		
榎 登司子 (アイボリー) 山本 泉	3	2			

女子55歳以上 Cブロック	堀高 池	橋野 鈴	木崎 木	石井 牧	勝敗	順位
堀池 由紀子 (杉並いなほ) 高橋 玖未 (スワロー)		1	3			
鈴木 春美 (ふたばクラブ) 野崎 由美子	1		2			
牧 真由美 (渋谷wit) 石井 かおり (あさひクラブ)	3	2				

女子55歳以上 Dブロック	鈴木 大川内	小佐 山	藤星 宮	本野 勝敗	順位
鈴木 栄美子 (サンテ) 大川内 京子		1	3		
小山 由美子 (シャトルズ) 佐藤 真知子	1		2		
宮本 明美 (杉並レディース) 星野 啓子	3	2			

女子55歳以上 Eブロック	須江 須	江澤 福	的場 沢	相石 相	原橋 原	遠藤 遠	藤田 藤	勝敗	順位
須江 律子 (八王子市) 富澤 知恵子		1	3	5					
福沢 朋恵 (こいたん) 的場 美奈	1		6	4					
相原 麻紀 (やよい) 石橋 いずみ	3	6		2					
遠藤 郁子 (川越美羽クラブ) 増田 直美 (所沢木曜会)	5	4	2						

## 女子55歳以上 決勝トーナメント

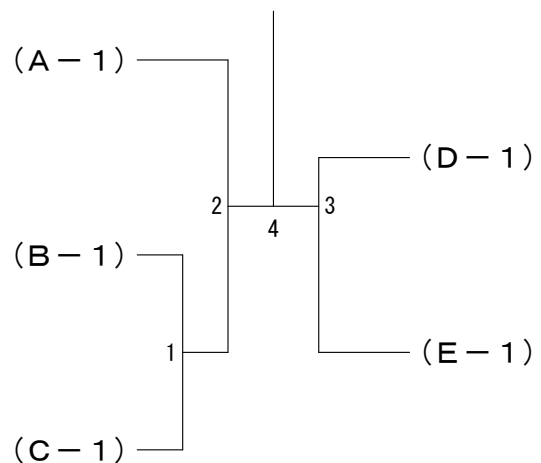



# 2024立川オープンバドミントン選手権

令和6年8月25日

	1コート	2コート	3コート	4コート	5コート	6コート	7コート	8コート	9コート	10コート	11コート	12コート
09:30 対戦者 1 主審 線審	M2-A-1 小池・小池 (T. O. Wiver) 中西・須山 (稲葉はなきゅう)	M2-A-2 金子・横山 (一般) 徳永・遠藤 (千葉国立松戸六実高等学校)	M2-B-1 上野・互野 (一般) 齋藤・高橋 (富士電機)	M2-C-1 翁長・米山 (一般) 上岡・加納 (WTBC)	M2-D-1 望月・青木 (田無高校) 富田・阿部 (チャレンジャー・白の出町)	M2-E-1 勝倉・西沢 (帝京科学大学) 山田・中村 (east)	M2-F-1 大関・林 (WTBC) 柴田・高崎 (明学東村山高)	M2-G-1 伊東・山川 (一般) 田中・堀川 (紺碧会)	M2-H-1 幸福・細川 (八王子高校OB) 木之下・石井 (南平高校・南多摩中等)	M2-I-1 谷・豊泉 (青梅市・立川市) 肥塚・西野 (松戸六実高校)	M2-J-1 小林・齋藤 (FLC) 寺内・森永 (チームFA)	M2-K-1 小西・杉本 (一般) 早尻・東野 (リール)
10:00 対戦者 2	M2-L-1 渡部・佐怒賀 (一般) 久米田・遠藤 (スツツシ)	M2-M-1 新谷・貝沼 (SMBC) 濱崎・日和佐 (個人)	M2-N-1 佐藤・富田 (サタデーモーニング) 加納・大石 (onceagain)	M2-O-1 前島・伊藤 (松戸六実高校) 上野・鏡木 (さいたま市)	M2-P-1 鎌田・藤野 (三田国際学園高) 平田・阿部 (浦和羽球倶楽部)	M2-Q-1 本蔵・伊達 (東京都市大学) 郡山・石塚 (一般)	M2-R-1 荒木・細川 (ひんがし) 松本・薛 (一般)	M1-A-1 菊池・菅 (メガ☆ハイ) 加藤・高橋 (一般)	M1-A-2 杉本・金子 (黒ねこ) 石井・石井 (多摩平BC・フック)	M1-B-1 北岡・細畑 (フリース・中野区) 小堀・郡 (小堀工務店)	M1-C-1 板橋・藤川 (フリース) 辻・松本 (メガ☆ハイ)	M1-D-1 植森・柳澤 (リオン) 石井・三田 (プロコリスターズ)
10:30 対戦者 3	M1-E-1 田口・日野 (小平市) 大槻・高野 (松戸六実高・西初石中)	M1-F-1 小口・佐野 (リール) 松村・新本 (しそとしゃげ)	M1-G-1 市野・平川 (リオン・ウエンプレー) 橋本・吾妻 (メガ☆ハイ)	M1-H-1 田村・小山 (はるるん) 福田・岩橋 (メガ☆ハイ)	M1-I-1 荒木・遠山 (メガ☆ハイ) 瀬山・宮 (KAC)	W2-A-1 田村・田制 (楽みんとん) 小林・園 (松戸六実高校)	W2-B-1 大川・小林 (なかよし) 篠原・佐久間 (松戸六実高校)	W2-C-1 橋本・丸岡 (所沢BC) 萩・田中 (所沢BC)	W2-D-1 羽月・岩佐 (はもちゃそ) 川本・藪崎 (松戸六実高校)	W2-E-1 吉見・渡来 (いっぽん) 小谷・伊藤 (松戸六実高校)	W2-F-1 宮田・荒木 (はるるん) 田中・大野 (猿橋中学校)	W2-G-1 佐怒賀・古屋 (一般・福生市) 川口・高橋 (Blacks)
11:00 対戦者 4	W2-H-1 指宿・大塚 (なかよし) 藤原・白井 (一般)	W2-I-1 小峯・田沢 (所沢BC) 前田・宮田 (松戸六実高校)	W2-J-1 松本・真家 (TBL) 葛西・河端 (あおむし)	W2-K-1 小野寺・小池 (きらく) 渡来・高宮 (松戸六実高校)	W1-A-1 伊藤・田中 (なるなる) 加藤・藤本 (メガ☆ハイ)	W1-B-1 篠山・荒井 (小堀工務店) 佐久間・川上 (一般)	W1-C-1 高原・遠山 (きわかめ) 池上・酒井 (メガ☆ハイ)	W1-D-1 金子・小池 (T. O. Wiver) 渡邊・三上 (ZERO)	W1-E-1 遠藤・村井 (山盛りフルーツ) 渡邊・三上 (小堀工務店)	W1-F-1 吉村・松田 (きまZ) 中込・鍋島 (一般)	M2-A-3 小池・小池 (T. O. Wiver)	M2-A-4 中西・須山 (稲葉はなきゅう) 徳永・遠藤 (松戸六実高校)
11:30 対戦者 5	M2-B-2 齋藤・高橋 (富士電機) 伊藤・藤本 (メガ☆ハイ)	M2-C-2 上岡・加納 (WTBC) 内山・栗原 (松戸六実高校)	M2-D-2 富田・阿部 (チャレンジャー・白の出町) 森本・今坂 (リール)	M2-E-2 山田・中村 (east) 浅野・高橋 (Blacks)	M2-F-2 柴田・高崎 (明学東村山高) 野田・内田 (松戸六実高校)	M2-G-2 田中・堀川 (紺碧会) 今村・上里 (一般)	M2-H-2 木之下・石井 (南平高校・南多摩中等) 稲岡・手塚 (一般)	M2-I-2 肥塚・西野 (松戸六実高校) 栗栖・赤木 (バスロマン)	M2-J-2 寺内・森永 (チームFA) 国吉・奥原 (WTBC)	M2-K-2 早尻・東野 (リール) 高橋・高橋 (町田市・八王子市)	M2-L-2 久米田・遠藤 (スツツシ) 藤田・吉田 (一般)	M2-M-2 濱崎・日和佐 (個人) 阿部・水藤 (ライオン)
12:00 対戦者 6	M2-N-2 加納・大石 (onceagain) 山田・中村 (一般)	M2-O-2 上野・鏡木 (さいたま市) 山口・小早 (WTBC)	M2-P-2 平田・阿部 (浦和羽球倶楽部) 瀬山・高木 (HIROSHIMARU)	M2-Q-2 郡山・石塚 (一般) 木下・金本 (明学東村山高・一般)	M2-R-2 松本・薛 (一般) 豊泉・平吹 (明星高校)	M1-A-3 菊池・菅 (メガ☆ハイ) 杉本・金子 (黒ねこ)	M1-A-4 加藤・高橋 (一般) 石井・石井 (多摩平BC・フック)	M1-B-2 小堀・郡 (小堀工務店) 古澤・高島 (はるるん)	M1-C-2 辻・松本 (メガ☆ハイ) 河村・石井 (福生市・国分寺市)	M1-D-2 石井・三田 (プロコリスターズ) 齋藤・宇田川 (武蔵)	M1-E-2 大槻・高野 (松戸六実高・西初石中) 齋藤・武井 (一般)	M1-F-2 松村・新本 (しそとしゃげ) 山口・渡邊 (小堀工務店)
12:30 対戦者 7	M1-G-2 橋本・吾妻 (メガ☆ハイ) ケン・グ (ベトナム(F・KUANBI))	M1-H-2 福田・岩橋 (メガ☆ハイ) 木村・河 (桐朋高校)	M1-I-2 瀬山・宮 (KAC) 武田・興石 (一般)	W2-A-2 小林・園 (松戸六実高校) 竹内・小森 (Team81Y)	W2-B-2 篠原・佐久間 (松戸六実高校) 中村・佐藤 (横須賀学院)	W2-C-2 萩・田中 (所沢BC) 伊藤・浜崎 (八王子市・替里クラブ)	W2-D-2 川本・藪崎 (松戸六実高校) 原田・田沢 (一般)	W2-E-2 小谷・伊藤 (松戸六実高校) 花田・木曾 (富士電機)	W2-F-2 田中・大野 (猿橋中学校) 花田・木曾 (松戸六実高校)	W2-G-2 川口・高橋 (Blacks) 大塚・大塚 (松戸六実高校)	W2-H-2 藤原・白井 (一般) 佐藤・藤村 (WTBC)	W2-I-2 前田・宮田 (松戸六実高校) 岩本・神 (実践学園高校)
13:00 対戦者 8	W2-J-2 葛西・河端 (松戸六実高校) 斎藤・宮本 (メガ☆ハイ)	W2-K-2 渡来・高宮 (松戸六実高校) 合田・野口 (一般)	W1-A-2 加藤・藤本 (メガ☆ハイ) 上野・松村 (プロユス)	W1-B-2 佐久間・川上 (一般) 大谷・和光 (国分寺市・小平市)	W1-C-2 池上・酒井 (メガ☆ハイ) 渡邊・田中 (あきる野・八王子)	W1-D-2 加藤・谷野 (ZERO) 杉本・村上 (メガ☆ハイ)	W1-E-2 渡邊・三上 (小堀工務店) 藤野・田中 (メガ☆ハイ)	W1-F-2 中込・鍋島 (一般) 藤・遠藤 (しそとしゃげ)	M2-A-5 小池・小池 (T. O. Wiver) 徳永・遠藤 (松戸六実高校)	M2-A-6 中西・須山 (稲葉はなきゅう) 金子・横山 (一般)	M2-B-3 上野・互野 (一般) 伊藤・藤本 (メガ☆ハイ)	M2-C-3 翁長・米山 (一般) 内山・栗原 (松戸六実高校)
13:30 対戦者 9	M2-D-3 望月・青木 (田無高校) 森本・今坂 (リール)	M2-E-3 勝倉・西沢 (帝京科学大学) 浅野・高橋 (Blacks)	M2-F-3 大関・林 (WTBC) 野田・内田 (松戸六実高校)	M2-G-3 伊東・山川 (一般) 今村・上里 (一般)	M2-H-3 幸福・細川 (八王子高校OB) 稲岡・手塚 (一般)	M2-I-3 谷・豊泉 (青梅市・立川市) 栗栖・赤木 (バスロマン)	M2-J-3 小林・齋藤 (FLC) 国吉・奥原 (WTBC)	M2-K-3 小西・杉本 (一般) 高橋・高橋 (町田市・八王子市)	M2-L-3 渡部・佐怒賀 (一般) 藤田・吉田 (一般)	M2-M-3 新谷・貝沼 (SMBC) 阿部・水藤 (ライオン)	M2-N-3 佐藤・富田 (サタデーモーニング) 山田・中村 (一般)	M2-O-3 前島・伊藤 (松戸六実高校) 山口・小早 (WTBC)
14:00 対戦者 10	M2-P-3 鎌田・藤野 (三田国際学園) 瀬山・高木 (HIROSHIMARU)	M2-Q-3 本蔵・伊達 (東京都市大学) 木下・金本 (明学東村山高・一般)	M2-R-3 荒木・細川 (ひんがし) 豊泉・平吹 (明星高校)	M1-A-5 菊池・菅 (メガ☆ハイ) 石井・石井 (多摩平BC・フック)	M1-A-6 加藤・高橋 (一般) 杉本・金子 (黒ねこ)	M1-B-3 北岡・細畑 (福生市・中野区) 古澤・高島 (はるるん)	M1-C-3 板橋・藤川 (フリース) 河村・石井 (福生市・国分寺市)	M1-D-3 植森・柳澤 (リオン) 齋藤・武井 (武蔵)	M1-E-3 田口・日野 (小平市) 齋藤・武井 (一般)	M1-F-3 小口・佐野 (リール) 山口・渡邊 (小堀工務店)	M1-G-3 市野・平川 (リオン・ウエンプレー) 山口・グ (ベトナム(F・KUANBI))	M1-H-3 田村・小山 (はるるん) 木村・河 (桐朋高校)
14:30 対戦者 11	M1-I-3 荒木・遠山 (メガ☆ハイ) 武田・興石 (一般)	W2-A-3 田村・田制 (楽みんとん) 竹内・小森 (Team81Y)	W2-B-3 大川・小林 (なかよし) 中村・佐藤 (横須賀学院)	W2-C-3 橋本・丸岡 (西東京市・稲城市) 伊藤・浜崎 (八王子市・替里クラブ)	W2-D-3 羽月・岩佐 (はもちゃそ) 川村・真田 (一般)	W2-E-3 吉見・渡来 (いっぽん) 原田・田沢 (所沢BC)	W2-F-3 宮田・荒木 (はるるん) 花田・木曾 (富士電機)	W2-G-3 佐怒賀・古屋 (一般・福生市) 大塚・大塚 (松戸六実高校)	W2-H-3 指宿・大塚 (なかよし) 佐藤・藤村 (WTBC)	W2-I-3 小峯・田沢 (所沢BC) 岩本・神 (実践学園高校)	W2-J-3 松本・真家 (TBL) 斎藤・宮本 (メガ☆ハイ)	W2-K-3 小野寺・小池 (きらく) 合田・野口 (一般)
15:00 対戦者 12	W1-A-3 伊藤・田中 (なるなる) 上野・松村 (プロユス)	W1-B-3 篠山・荒井 (小堀工務店) 大谷・和光 (国分寺市・小平市)	W1-C-3 高原・遠山 (きわかめ) 渡邊・田中 (あきる野・八王子)	W1-D-3 金子・小池 (T. O. Wiver) 杉本・村上 (メガ☆ハイ)	W1-E-3 遠藤・村井 (山盛りフルーツ) 藤野・田中 (メガ☆ハイ)	W1-F-3 吉村・松田 (きまZ) 藤・遠藤 (しそとしゃげ)	M2-1	M2-2	M1-1	W2-1	W2-2	W2-3
15:30 対戦者 13	W1-1	W1-2	M2-3	M2-4	M2-5	M2-6	M2-7	M2-8	M2-9	M2-10	M1-2	M1-3
16:00 対戦者 14	M1-4	M1-5	W2-4	W2-5	W2-6	W2-7	W1-3	W1-4	M2-11	M2-12	M2-13	M2-14
16:30 対戦者 15	M1-6	M1-7	W2-8	W2-9	W1-決勝	M2-15	M2-16					
17:00 対戦者 16	M1-決勝	W2-決勝	M2-決勝									

# 2024立川オープンバドミントン選手権

令和6年8月25日 立川市泉市民体育館

男子1部 Aブロック	菊池 菅	池加 高	藤橋 金	杉本 石	石井 勝	勝敗	順位
菊池 一希 (メガ☆ハイ) 菅 康太		1	3	5			
加藤 虎平治 (一般) 高橋 佳佑	1		6	4			
杉本 春輝 (黒ねこ) 金子 透士	3	6		2			
石井 暁 (多摩平BC) 石井 暢 (フリーク)	5	4	2				

男子1部 Bブロック	北岡 細	岡畑 小	堀郡 古	澤高 島	勝敗	順位
北岡 幸一 (福生市) 細畑 幸太 (中野区)		1	3			
小堀 輝也利 (小堀工務店) 郡 浩史	1		2			
古澤 青輝 (はるるん) 高島 悠斗	3	2				

男子1部 Cブロック	板橋 藤	橋川 松	辻本 石	河村 井	勝敗	順位
板橋 浩気 (フリーク) 藤川 茂人		1	3			
辻 孝介 (メガ☆ハイ) 松本 亮哉	1		2			
河村 佑哉 (福生市) 石井 宏昌 (国分寺市)	3	2				

男子1部 Dブロック	植柳 森	石井 三	齊藤 宇田川	勝敗	順位
植柳 潤守 (リオン)		1	3		
石井 颯 (プロコリスターズ) 三田 史向	1		2		
齊藤 力輝 (武蔵) 宇田川 慶吾	3	2			

男子1部 Eブロック	田口 日	口野 大	大高 梶	齋藤 武	藤井 勝	勝敗	順位
田口 陽征 (小平市) 日野 滋人		1	3				
大梶 駿太 (千葉県立松戸六実高等学校) 高野 晋光 (西初石中)	1		2				
齋藤 謙太 (一般) 武井 雄佑	3	2					

男子1部 Fブロック	小口 佐	口野 松	松本 村	山渡 口	勝敗	順位
小口 利也 (リーブル) 佐野 将英		1	3			
松村 雄太郎 (しそとしやけ) 新本 将大	1		2			
山口 紘和 (小堀工務店) 渡邊 栄睦	3	2				

男子1部 Gブロック	市野 平	野川 橋	橋本 吾	グエン 妻	勝敗	順位
市野 貴康 (リオン) 平川 大貴 (ウエンブレ)		1	3			
橋本 廉 (メガ☆ハイ) 吾妻 健太郎	1		2			
ゲンツンヒュー (ベトナムバド) ヴ ラム (KUANBI)	3	2				

男子1部 Hブロック	田村 小	村山 福	福田 岩	木村 河	勝敗	順位
田村 侑己 (はるるん) 小山 裕		1	3			
福田 翔惟 (メガ☆ハイ) 岩橋 稜典	1		2			
木村 優太 (桐蔭高校バドミントン部) 河 賢秀	3	2				

男子1部 Iブロック	荒木 遠	木山 瀬	山宮 武	田石 興	勝敗	順位
荒木 絢宙 (メガ☆ハイ) 遠山 宙		1	3			
瀬山 貴之 (KAC) 宮 佑輔	1		2			
武田 直哉 (一般) 興石 涼	3	2				

# 2024立川オープンバドミントン選手権

令和6年8月25日 立川市泉市民体育館

男子2部 Aブロック	小池 小	池須 中	西山 山	金横 子	徳遠 永	勝敗	順位
小池 博幸 (T.O.Wiver) 小池 直樹			1	3	5		
中西 竜 須山 開斗 (稲葉はねきゅう)	1			6	4		
金子 隆之介 (一般) 横山 慎人	3	6			2		
徳永 成海 (千葉県立松戸六実高等学校) 遠藤 直希	5	4	2				

男子2部 Bブロック	上野 互	野野 野	齋藤 高	藤橋 伊	藤本 本	勝敗	順位
上野 耀永 (一般) 互野 利玖			1	3			
齋藤 涼 (富士電機) 高橋 アレキサンダー	1			2			
伊藤 智也 (メガ☆ハイ) 藤本 颯太	3	2					

男子2部 Cブロック	翁米 山	長山 上	岡納 内	山原 山	勝敗	順位
翁長 翼 (一般) 米山 拓良			1	3		
上岡 史弥 (WTBC) 加納 史隆	1			2		
内山 陽生 (千葉県立松戸六実高等学校) 栗原 遼人	3	2				

男子2部 Dブロック	望月 青	月木 富	阿部 田	森今 本	勝敗	順位
望月 樹頼 (田無高校) 青木 いぶき			1	3		
富田 貴秀 (チャレンジャー) 阿部 楓也 (日の出町)	1			2		
森本 遼太 (リーブル) 今坂 亮太	3	2				

男子2部 Eブロック	勝西 倉	倉沢 山	山中 田	浅高 野	野橋 勝	勝敗	順位
勝倉 健心 (帝京科学大学) 西沢 達也			1	3			
山田 智也 (east) 中村 俊文	1			2			
浅野 龍太 (Blacks) 高橋 敏	3	2					

男子2部 Fブロック	大関 林	関高 柴	田崎 野	野内 田	勝敗	順位
大関 啓吾 (WTBC) 林 祐一郎			1	3		
柴田 航希 (明治学院東村山高校) 高崎 心逢	1			2		
野田 航平 (千葉県立松戸六実高等学校) 内田 将吾	3	2				

男子2部 Gブロック	伊東 山	東川 田	堀中 中	今上 村	勝敗	順位
伊東 孝浩 (一般) 山川 耕介			1	3		
田中 勇那 (紺碧会) 堀川 敦司	1			2		
今村 昇太 (一般) 上里 黎	3	2				

男子2部 Hブロック	幸福 細	福川 石	木下 之	石井 井	岡塚 勝	勝敗	順位
幸福 信 (八王子高校OB) 細川 雄亮			1	3			
木之下 隼斗 (南平高校) 石井 春馬 (南多摩中等)	1			2			
稲岡 諒 (一般) 手塚 武蔵	3	2					

男子2部 Iブロック	谷豊 泉	肥西 塚	塚野 栗	栗赤 栖	栖木 勝	勝敗	順位
谷 竜成 (青梅市) 豊泉 遼太 (立川市)			1	3			
肥塚 悠之介 (千葉県立松戸六実高等学校) 西野 瑠人	1			2			
栗栖 巧 (バスロマン) 赤木 陽	3	2					

男子2部 Jブロック	小齋 林	林藤 寺	寺森 内	内永 国	吉原 勝	勝敗	順位
小林 祐司朗 (FLC) 齋藤 僚太			1	3			
寺内 悠人 (チームFA) 森永 龍生	1			2			
国吉 佑介 (WTBC) 奥原 一樹	3	2					



# 2024立川オープンバドミントン選手権

令和6年8月25日 立川市泉市民体育館

男子2部 Kブロック	小杉	西本	早東	尻野	高橋	橋高	勝敗	順位
小西 陵太 (一般) 杉本 亜門				1		3		
早尻 悠真 (リーブル) 東野 光良	1					2		
高橋 拓也 (町田市) 高橋 叶多 (八王子市)	3		2					

男子2部 Lブロック	渡部	久米	田藤	藤田	勝敗	順位
渡部 匠 (一般) 佐怒賀 直仁			1		3	
久米田 峻太 (スマッシュ) 遠藤 友樹	1				2	
藤田 直樹 (一般) 吉田 裕紀	3		2			

男子2部 Mブロック	新谷	濱	崎	阿部	勝敗	順位
新谷 陽祐 (SMBC) 貝沼 光徳			1		3	
濱崎 祐稀 (個人) 日和佐 登	1				2	
阿部 宏長 (ライトニング) 水藤 飛来	3		2			

男子2部 Nブロック	佐藤	加納	山中	田村	勝敗	順位
佐藤 憲策 (サタデーモーニング) 富田 岳彦			1		3	
加納 広隆 (once again) 大石 将大	1				2	
山田 駿也 (一般) 中村 竜矢	3		2			

男子2部 Oブロック	前島	上野	山口	小早	勝敗	順位
前島 恵人 (千葉県立松戸六実高等学校) 伊藤 優樹			1		3	
上野 毅 (さいたま市) 鎗木 博貴	1				2	
山口 真良 (WTBC) 小早 祐太	3		2			

男子2部 Pブロック	鎌田	平阿	田部	廣高	瀬木	勝敗	順位
鎌田 滉大 (三田国際学園高校) 藤野 稟生			1		3		
平田 宏輝 (浦和羽球倶楽部) 阿部 哲也	1				2		
廣瀬 隆一 (HIROSHIMARU) 高木 透	3		2				

男子2部 Qブロック	本蔵	郡山	山塚	木下	勝敗	順位
本蔵 大誠 (東京都市大学) 伊達 成			1		3	
郡山 貴充 (一般) 石塚 具	1				2	
木下 舷太 (明治学院東村山高校) 金本 光巧 (一般)	3		2			

男子2部 Rブロック	荒木	松本	豊泉	泉吹	勝敗	順位
荒木 大知 (ひんがし) 細川 裕矢			1		3	
松本 佳大 (一般) 薛 雨航 (一般)	1				2	
豊泉 優介 (明星高校) 平吹 驍	3		2			

男子1部 決勝トーナメント

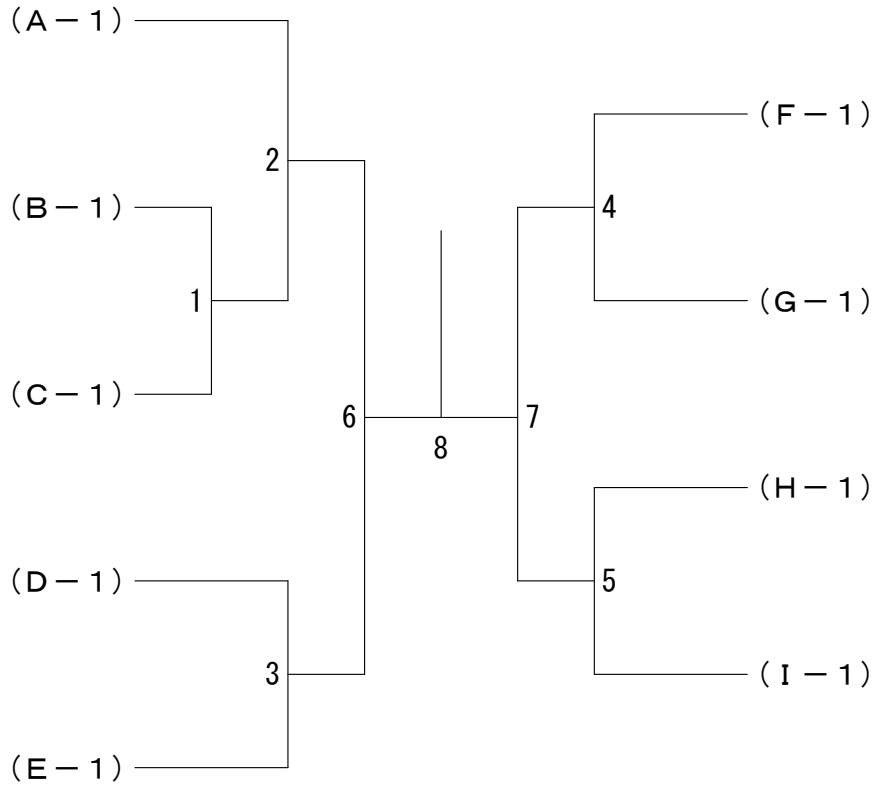

男子2部 決勝トーナメント

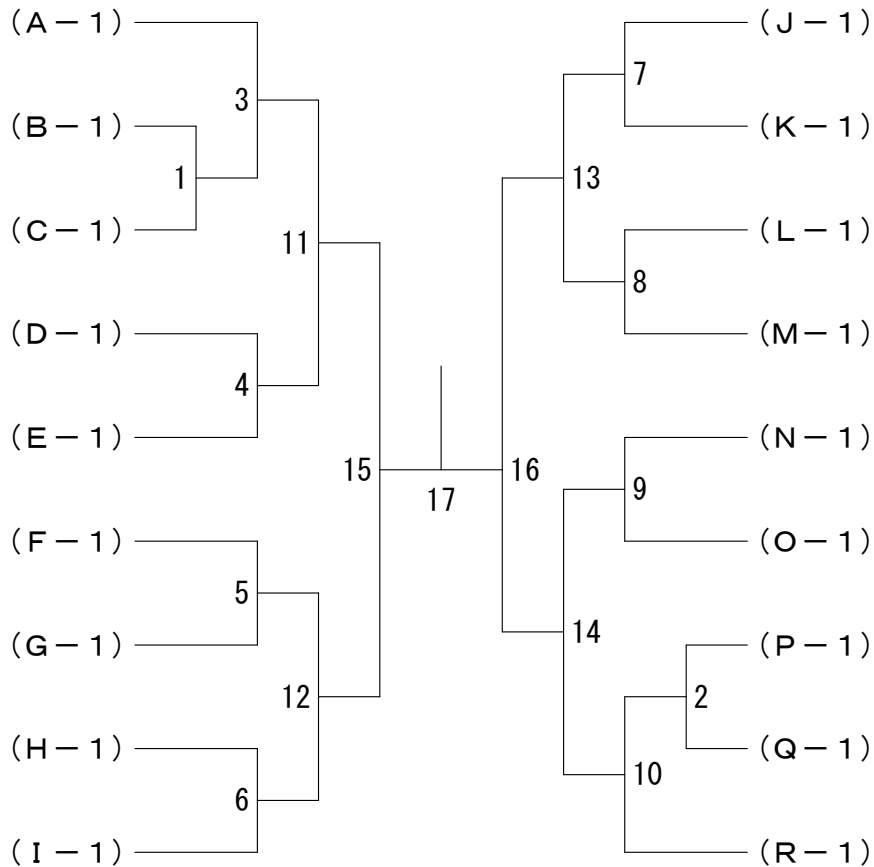

2024立川オープンバドミントン選手権

令和6年8月25日 立川市泉市民体育館

女子1部 Aブロック	伊田	藤中	加藤	藤本	上松	野村	勝敗	順位
伊藤 瑠奈 (るなるな) 田中 月菜			1		3			
加藤 未来 (メガ☆ハイ) 藤本 歆奈	1				2			
上野 由佳 (ブロンコス) 松村 愛美	3	2						

女子1部 Bブロック	篠荒	山井	佐久間	川上	大和	谷光	勝敗	順位
篠山 麻衣 (小堀工務店) 荒井 菜月			1		3			
佐久間 瞳 (一般) 川上 茜	1				2			
大谷 風子 (国分寺市) 和光 綾香 (小平市)	3	2						

女子1部 Cブロック	高遠	原山	池酒	上井	渡田	邊中	勝敗	順位
高原 美由樹 (くきわかめ) 遠山 紗希			1		3			
池上 菜々子 (メガ☆ハイ) 酒井 すみれ	1				2			
渡邊 実里 (あきる野) 田中 優貴美 (八王子)	3	2						

女子1部 Dブロック	金小	子池	加谷	藤野	杉村	本上	勝敗	順位
金子 ゆかり (T. O. Wiver) 小池 織恵			1		3			
加藤 まな美 (ZERO) 谷野 葵	1				2			
杉本 美和 (メガ☆ハイ) 村上 美羽	3	2						

女子1部 Eブロック	遠村	藤井	渡三	邊上	藤田	野中	勝敗	順位
遠藤 彩香 (山盛りフルーツ) 村井 陽香			1		3			
渡邊 妃美子 (小堀工務店) 三上 香菜	1				2			
藤野 友結 (メガ☆ハイ) 田中 友菜	3	2						

女子1部 Fブロック	吉松	村田	中鍋	込島	藤遠	藤	勝敗	順位
吉村 七美 (きまZ) 松田 藍			1		3			
中込 瑞希 (一般) 鍋島 未紅	1				2			
藤 亜里紗 (しそとしやけ) 遠藤 理彩	3	2						

2024立川オープンバドミントン選手権

令和6年8月25日 立川市泉市民体育館

女子2部 Aブロック	田村 田制	小林 園	竹内 小森	勝敗	順位
田村 早苗 (楽みんとん) 田制 杏佐子		1	3		
小林 恵実 (千葉県立松戸六実高等学校) 園 葵衣	1		2		
竹内 英子 (Team81Y) 小森 昌代	3	2			

女子2部 Bブロック	大川 小川	篠原 佐久間	中村 佐藤	勝敗	順位
大川 あかり (なかよし) 小林 満里奈		1	3		
篠原 里緒 (千葉県立松戸六実高等学校) 佐久間 凜音	1		2		
中村 乙寧 (横須賀学院) 佐藤 音羽	3	2			

女子2部 Cブロック	橋本 丸岡	萩中 田	伊藤 浜崎	勝敗	順位
橋本 祐佳 (西東京市) 丸岡 綾子 (稲城市)		1	3		
萩 希心 (所沢BC) 田中 実咲	1		2		
伊藤 満美子 (八王子市) 浜崎 美帆 (彗星クラブ)	3	2			

女子2部 Dブロック	羽月 岩	川本 藪	川村 眞田	勝敗	順位
羽月 桃香 (はもちゃそ) 岩 佐 瞳		1	3		
川本 あかり (千葉県立松戸六実高等学校) 藪崎 七海	1		2		
川村 野乃花 (一般) 眞田 采奈	3	2			

女子2部 Eブロック	吉見 渡	小伊 谷	原田 田沢	勝敗	順位
吉見 彩音 (いっぱん) 渡来 美咲		1	3		
小谷 百合愛 (千葉県立松戸六実高等学校) 伊藤 優	1		2		
原田 理央 (所沢BC) 田沢 しいな	3	2			

女子2部 Fブロック	宮田 荒	田中 大野	花田 木曾	勝敗	順位
宮田 菜央 (はるるん) 荒木 彩良		1	3		
田中 莉央 (猿橋中学校) 大野 愛美	1		2		
花田 侑美佳 (富士電機) 木曾 水稀	3	2			

2024立川オープンバドミントン選手権

令和6年8月25日 立川市泉市民体育館

女子2部 Gブロック	佐怒賀 古屋	川高	口橋	大塚	勝敗	順位
佐怒賀 美鈴 (一般) 古屋 理津子 (福生市)		1	3			
川口 栞 (Blacks) 高橋 良恵	1		2			
大塚 梨彩 (千葉県立松戸六実高等学校) 大塚 梨菜	3	2				

女子2部 Hブロック	指宿 大塚	藤白	原井	佐藤	勝敗	順位
指宿 優月 (なかよし) 大塚 絢乃		1	3			
藤原 朋望 (一般) 白井 ひかる	1		2			
佐藤 理子 (WTBC) 藤村 茜	3	2				

女子2部 Iブロック	小峯 田沢	前宮	田岩	本神	勝敗	順位
小峯 みなみ (所沢BC) 田沢 夕奈		1	3			
前田 凜優 (千葉県立松戸六実高等学校) 宮田 凷菜	1		2			
岩本 莉奈 (実践学園高校) 神 綾香	3	2				

女子2部 Jブロック	松真 本家	葛河	西端	齋藤	勝敗	順位
松本 洋子 (TBL) 真家 美咲		1	3			
葛西 未莉 (あおむし) 河端 葵	1		2			
齋藤 未奈 (メガ☆ハイ) 宮本 日菜子	3	2				

女子2部 Kブロック	小野寺 小池	渡高	来宮	合野	田口	勝敗	順位
小野寺 睦 (きらく) 小池 茉南		1	3				
渡来 葵 (千葉県立松戸六実高等学校) 高宮 彩衣	1		2				
合田 未来 (一般) 野口 優澄	3	2					

女子1部 決勝トーナメント

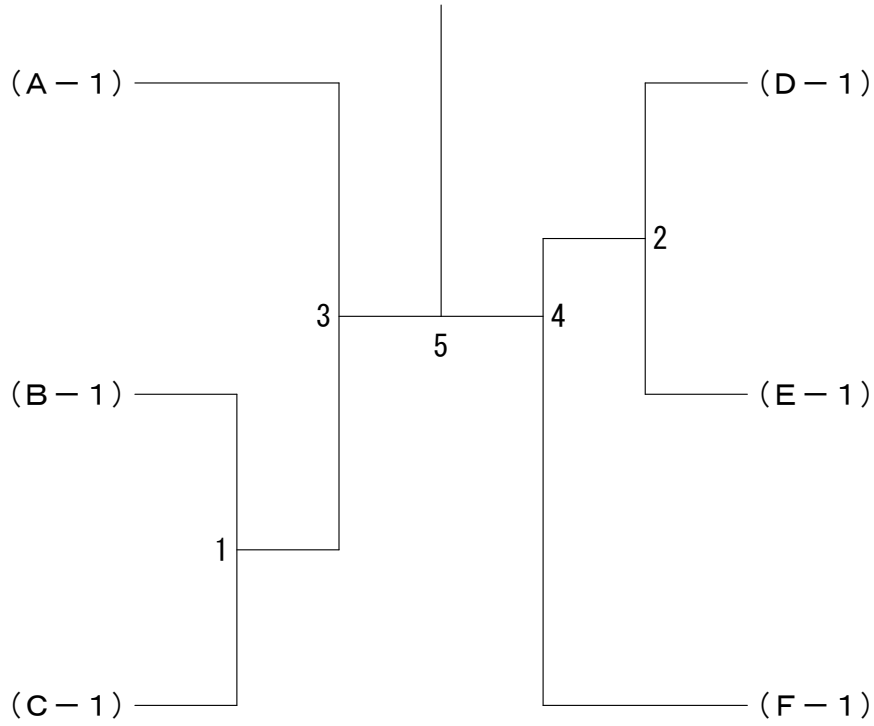

女子2部 決勝トーナメント

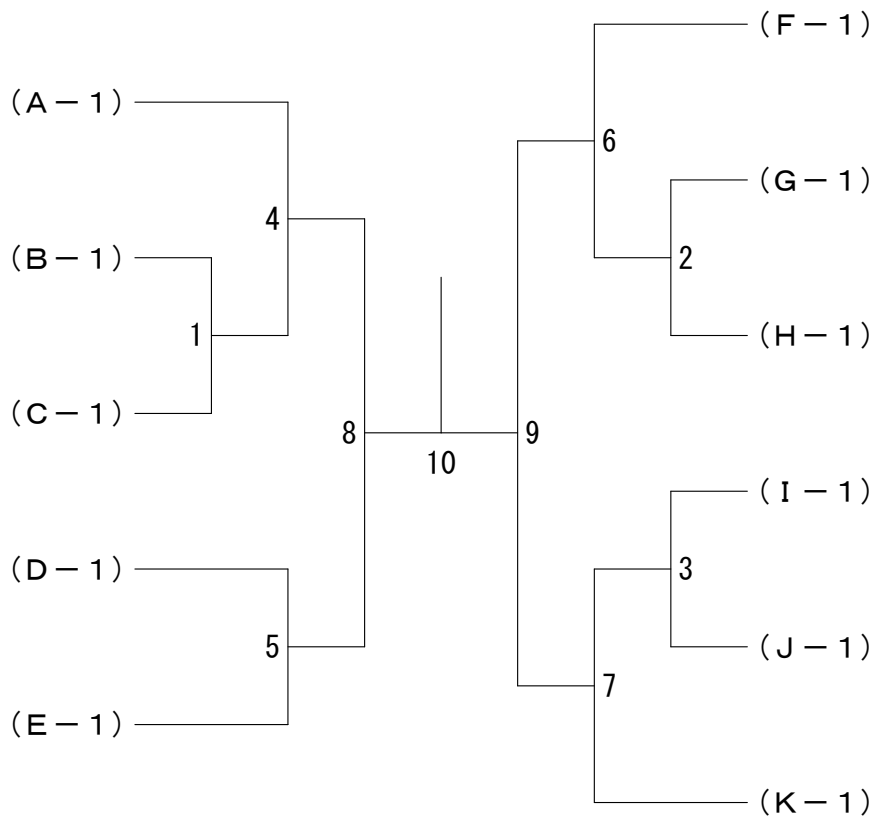

# 立川オープンダブルス選手権結果

(男子1部)

	優 勝		準 優 勝		3 位		3 位	
	氏 名	所 属	氏 名	所 属	氏 名	所 属	氏 名	所 属
2011	中島 真実 大貫 勝	町田市 コニカミノルタ	篠岡 伸明 宮下 英之	川夜会トリックスターズ	本谷 昭博 菊地 功太郎	コニカミノルタ	小樽 正樹 市野 貴康	多摩キング
2012	斉藤 元伸 赤堀 豊	モトノブクラブ	神 諒太 佐々木 翔	中野	舟木 康司 平川 大貴	ウエンブレー	久保 憲一 本谷 昭博	コニカミノルタ
2013	佐藤 翔治 藤野 紘史	T.O.Wiver	小樽 正樹 市野 貴康	多摩キング	小峯 和城 土田 匡泰	多摩キング	斎藤 元伸 寺西 頼太	わかたけ保育園 ウエンブレー
2014	富田 岳彦 佐藤 憲策	リオン 東京消防庁	工藤 康平 永井 諒	法友会	伊勢 秀希 斉藤 亮太	FAUST	田村 貴明 町田 佑樹	T. P. M
2015	小峯 和城 鈴木 秀治	あきる野市 ラケットショップフジ	富田 岳彦 佐藤 憲策	リオン 東京消防庁	北岡 幸一 佐野 将英	福生市 八王子市	平子 将太 佐藤 隆昭	一般
2016	佐藤 翔治 小池 直樹	T.O.Wiver	中木 広大 島谷 航平	ちーかな	山田 雄一 武田 直哉	深川小バドミントンクラブ	小樽 正樹 市野 貴康	T.O.Wiver
2017	神戸 貴也 輿石 涼	リーブル	内田 健太 藤田 真生	一般 ラケットショップフジ	小樽 正樹 市野 貴康	T.O.Wiver	青山 天将 小池 直樹	T.O.Wiver
2018	小池 直樹 福嶋 友朗	T.O.Wiver	斉藤 謙太 輿石 涼	江東区	小口 利也 藤井 湧真	リーブル	久保 憲一 藤原 洋希	サンデーモーニング
2019	小池 直樹 福嶋 友朗	T.O.Wiver	三上 達也 岡本 歩日野	カイホウ	関口 大介 鈴木 啓司	フリー	松井 太郎 田中 啓一朗	たろいちろう
2020	大会中止							
2021	大会中止							
2022	植森 潤 田口 陽征	竹田バドミントンクラブ	小樽 正樹 赤堀 豊	クボタ米店	三上 達也 岡本 歩日野	ミナト	柳澤 守 安藤 拓実	一般
2023	菅 康太 遠山 宙	地球外生命体	赤石 直貴 田中 啓一朗	一般	植森 潤 田口 陽征	日吉	佐野 将英 白鳥 祐人	ほいっぷ

# 立川オープンダブルス選手権結果

(女子1部)

	優勝		準優勝		3位		3位	
	氏名	所属	氏名	所属	氏名	所属	氏名	所属
2011	北條 ともみ 潮田 奈津子	チーム神奈川	濱道 明日香 柿本 麻里	ZERO	カ丸 英子 菅原 智子	多摩キング	山田 早紀 橋本 亜沙美	チーム神奈川
2012	木村 瞳 瀬川 桜子	明治大学	岡田 彩菜 池田 永加	明治大学	鈴木 萌 久保 沙織	明治大学	仲丸 雪乃 明田 由佳	NOA KARAKAL
2013	池田 永加 岡田 彩菜	明治大学 杉並区	鈴木 萌 高崎 真実	明治大学	深田 万里 木村 瞳	明治大学	仲丸 雪乃 明田 由佳	T.O.Wiver
2014	佐藤 綾奈 柳 麻美	リーブル	一戸 和美 中島 香	立川市 横浜市	北地 茉悠花 青木 香代得	ウェルネス高校 東村山高校		
2015	神 ゆかり 馬上 愛実	台東区	柳 麻美 阿部 紗英	リーブル	棚田 満美子 真木 千晴	ルディ レインボー		
2016	渡邊 涼子 前田 彩花	ちーかな	小池 織恵 山本 架奈子	T.O.Wiver	石橋 律子 石関 彩乃	T.O.Wiver	上村 苑子 長谷川 文香	M. I. C
2017	井筒 恵理子 川上 瞳	朝霞市 蓮田市	我妻 美沙紀 大堀 優	みずほFG	今井 早由里 山崎 志保	ESD	俣野 愛美 保科 滯	みずほFG
2018	北 はるな 森 朝香	中央区	高橋 未羽 榎本 紗貴	淑徳巣鴨高校 浦和麗明高校	我妻 美沙紀 瀬川 桃子	みずほバドミントン部	井筒 恵理子 川上 瞳	志木坂46
2019	北 はるな 財津 稔	江東区 横浜	柳井 友里 太田 麗菜	ESD	金子 ゆかり 中井川 美奈	フリー	小池 織恵 濱田 真衣	T.O.Wiver 村練
2020	大会中止							
2021	大会中止							
2022	吉村 七美 斎藤 未奈	一般	瀬戸 ひかる 城所 恵美	パンピーノ	飛渡 優 神尾 夏海	一般	中山 歎奈 鈴木 瑠奈	地球外生命体
2023	甲斐 妃美子 伊藤 瑠奈	オレンジ	吉村 七美 松田 藍	龍羽団 きまZ	小池 織恵 高原 美由樹	T.O.Wiver	鶴田 彩乃 長谷見 さくら	あっとまーく



# 立川オープンダブルス選手権結果

(男子2部)

	優 勝		準 優 勝		3 位		3 位	
	氏名	所属	氏名	所属	氏名	所属	氏名	所属
2011	鈴木 友人 高木 彰人	FP	加藤 淳一 長井 優	あひる団	飯田 陸 中原 越	fragile	中村 公司 斉藤 俊	福生市 狭山市
2012	池田 洋介 板谷 俊明	地球防衛軍	原茂 駿 岡 優介	おかちゃん	小早川 彰 青木 和真	チームCRANE	西野 魁 岸本 拓真	日本大学商学部
2013	渡辺 瞬 山澤 良介	レッドリボン軍	加藤 和也 増田 治加	渋谷区 調布市	片野 茂 矢澤 龍治	国立市	西 一訓 菅家 一浩	TEAM KAZ
2014	矢口 竜 山下 真司	明星OB	小口 利也 小林 歩	リーブル	細畑 幸太 辻村 駿	埼玉大学 東京学芸大学	野中 和明 五十嵐 未来	創価大学
2015	池内 英二 合田 洋平	法政二高OB	佐藤 由喜夫 伊崎 敦也	伊崎會	松川 悟史 榎本 堅一	ルディ	中村 公司 斉藤 俊	福生市 狭山市
2016	中山 颯斗 喜屋武 裕介	関東第一高	藤瀬 一郎 福森 崇史	M. I. C	阿部 隼人 樋口 優人	リーブル	沖津 啓太 宿野 啓太	チームリバマ
2017	ロハントトヒン 横山 迅	川崎総合科学 RGB	大根田 健太 都築 駿介	T. P. M	鈴木 紀奨 小寺 智浩	関東一高	柳澤 守 酒口 夏	帝京大学
2018	西田 慎一 高橋 和彦	さいたま市	松井 太郎 田中 啓一郎	たろいちろう	関口 大介 片山 諒大	ぱっこみ	白鳥 祐人 根津 健太	パンピーノ
2019	近藤 和輝 藤代 慧	スマイル	井谷 将 藤森 俊和	立川市 府中市	前田 皓洋 山路 泰生	立川市	池内 英二 力丸 和宏	コリア
2020	大会中止							
2021	大会中止							
2022	江黒 大晃 石坂 悠斗	大宮中BC	圓谷 祐大 溝口 航平	リーブル	前田 直人 伊藤 智哉	地球外生命体	三宅 悠介 力丸 和宏	HG
2023	土肥 央 丹下 敦矢	プーナ	小笠原 俊 田村 侑己	なかよし	石原 信之 水野 裕介	足立区	川野 海悟 皆木 壮	はびねすまいる東大和

# 立川オープンダブルス選手権結果

(女子2部)

	優 勝		準 優 勝		3 位		3 位	
	氏名	所属	氏名	所属	氏名	所属	氏名	所属
2011	榎戸 祐香 井上 冴樹	八王子	宮野 由里佳 松本 洋子	MKY AG	佐藤 裕子 和田 真弓	ZERO	有村 沙耶香 山内 歩美	ZERO
2012	松村 めぐみ 山下 由記子	ふらいんぐトトロ	小杉 梨恵 両角 沙都子	武蔵大学	吉澤 尚美 林 千絵	チームCRANE	鈴木 夏未 須田 麻梨香	武蔵野大学
2013	松村 愛美 浅井 陽子	飯能市 国分寺市	岩崎 千春 高原 真由美	TEAM KAZ	市川 あゆみ 中條 祥子	Asto	青木 香代得 北地 茉悠花	東村山高校
2014	神尾 夏海 飛渡 優	淑徳巣鴨高校	高崎 朋子 堀池 由紀子	ふじ 杉並いなほ	江越 夢乃 熊谷 真希	片倉高校	倉重 友美 篠原 尚子	国分寺市 立川市
2015	廣野 典子 本郷 涼子	フリー mitsuzawa. BC	川口 芙美 鈴木 彩	リーブル	藤森 美恵 斉尾 泰子	BLC 渡辺自転車	池田 かおり 深沢 有希	三鷹市 東大和市
2016	土屋 藍子 関根 奈津子	八王子市 杉並いなほ	石田 華菜 青山 咲季子	昭島市	今井 早由里 大森 美菜子	きんぷくまる	中山 歎奈 金子 沙絵	レックス
2017	森 瑞貴 小野 日呂花	女子栄養大学	山脇 萌子 早山 夕加里	T. P. M	両角 沙都子 清川 咲季	フリーク	犬飼 静香 高田 有菜	かもいた
2018	中山 歎奈 鎌田 芽萌	ぱっこみ	谷口 菜沙 阪口 ほのか	八王子市 国分寺市	近藤 奈緒 板垣 雅美	八王子市	鎌田 万衣子 佐藤 麻莉翔	調布市
2019	岡野 汐梨 宮奈 優子	Bacchus	久高 七海 前川 愛香里	東京家政学院高等	平本 明日花 田中 愛梨	東京家政学院高等	嶽肩 一美 小野 明子	ほいっぷ
2020	大会中止							
2021	大会中止							
2022	長谷見 さくら 鶴田 彩乃	あきる野市 柏市	中島 亜紀 米倉 瑚乃実	東京経済大学	梁川 由美子 山崎 志保	一般	大和田 真由 横山 美咲	blacks
2023	大谷 風子 根本 日菜子	国分寺市	伊藤 みずき 谷口 菜沙	ゴールデンシャチホコ	渡邊 実里 田中 優貴美	ゴールデンシャチホコ	森田 智子 神 文美	ねこぱんち

# 立川オープンダブルス選手権結果

(男子3部)

	優勝		準優勝		3位		3位	
	氏名	所属	氏名	所属	氏名	所属	氏名	所属
2011	飯田 陸 中原 越	fragile	西野 魁 粕川 大輝	日大鶴ヶ丘高校	吉原 達成 須田 和	fragile	山路 泰正 岡田 聖将	東村山高校
2012	古山 太一 亀山 慎吾	上水高校 堀越高校	半田 淳 三浦 大樹	上水高校 堀越高校	小出 幸治 白木 耕太郎	長野県 調布市	前田 皓洋 井上 博貴	東村山高校
2013	乙訓 浩司 大津 遊	東村山高校 横浜高校	西田 裕希 吉村 翔太	東村山高校	伊東 拓哉 武田 将弥	中央大学	土岐田 匡将 神田 圭輔	立バド
2014	小口 利也 溝口 大	リーブル	大上 忠昭 竹内 洋二	リーブル	矢口 竜 木全 純樹	Asto	井谷 将 塚本 翔夢	BCまさゆめ
2015	荒川 晴哉 阿部 星南	東村山高校 板橋高校	笹森 貴哉 塩本 優人	町田総合高校 堀越高校	逸見 乃輝 前田 順哉	ひびちゃん 東村山高校	森泉 貴也 仁井 政希	にゃんちゅー
2016	永井 拓海 小川 拓己	ガーデン	花松 亘 北島 翔太	チームみくっぺ	松村 雄太朗 志鎌 雅也	日体大荏原高 敬愛学園	笹谷 章太 高橋 正之	T. P. M
2017	柳澤 守 酒口 夏	帝京大学	森田 尚樹 高松 怜生	明星大学	木村 充希 内田 智貴	成蹊大学	塚本 朋大 河内 稜	府中市
2018	関口 大介 片山 諒大	ぱっこみ	高野 雅規 堀内 拓人	一般	植森 潤 山本 歩	東京情報大学	福島 大晴 関 将人	DBポータル
2019	藤本 楓太 守谷 公平	地球外生命体	竹内 瞭介 蛭名 柊次	学生	碓井 啓太 藤崎 直也	京王ムシキング	本川 篤 磯部 哲郎	ぷちとまと
2020	大会中止							
2021	大会中止							
2022	圓谷 裕大 溝口 航平	リーブル	野口 兵悟 鍋田 侑希	帝京平成大学	笹谷 章太 高橋 正之	フリー	柴田 航希 高崎 心逢	明治学院東村山高校
2023	中村 彰宏 碓井 啓太	中山キミキング	河内 稜 菅生 昌也	一般	田中 駆礼生 西沢 達也	東村山高校 明星高校	吉田 知弘 幸福 信	吉田電業株式会社

# 立川オープンダブルス選手権結果

(女子3部)

	優勝		準優勝		3位		3位	
	氏名	所属	氏名	所属	氏名	所属	氏名	所属
2011	定松 美穂 高倉 麻未	桜美林大学	中橋 夏耶 鈴木 はるな	桜美林大学	斉藤 優希 林 笑生	錦城高校	本間 美紀 竹山 海音	武蔵野大学
2012	深澤 亜結香 松田 涼子	錦城高校	桐原 由貴 深澤 結衣	みさか	斉藤 里佳 北地 茉悠花	八王子高校 東村山高校	中条 祥子 市川あゆみ	Asto
2013	神尾 夏海 飛渡 優	淑徳巣鴨中	長尾 陽子 馬込 さやか	FP	高橋 夏帆 林 海央	八王子高校	滝川 翔子 阪本 美幸	みさか
2014	寺井 ふみえ 倉重 友美	三鷹市 国分寺市	福島 妙 縄田 有里	錦城高校	梅原 結香 大島 実紅	田無高校	新田 まりあ 重野 有花里	Asto
2015	鈴木 ほのか 三瀬 明香理	錦城高校	松田 桜 斉 つぐみ	錦城高校	菊地 香澄美 佐脇 香織	フレンド	米澤 柊 平嶋 七海	八王子高校
2016	井上 愛理 石田 華菜	リーブル	大谷 風子 西野 奈央	国分寺市 昭島市	阿部 優理菜 齋木 香穂	日大商学部	山下 三千代 高橋 真由美	八王子市
2017	金指 江利菜 佐藤 茉菜	明星大学	森井 晴加 鈴木 千尋	叡明高等 共栄学園高等	名取 空南 鶴丸 千紘	狛江高校	大城 那々香 田中 利沙	西武 八王子
2018	中山 欽奈 鎌田 芽萌	ばっこみ	廣田 万優 田代 流楓	狛江高校	小池 茉南 高橋 千夏	狛江高校	石井 愛香 塩崎 日和	一般
2019	永野 麻耶 青山 裕美	久喜市	遠藤 愛 福井 千賀子	さわやか	渡邊 純子 渡邊 亜由美	白菊	下田 彩葉 河端 葵	鶴川中 四谷中
2020	大会中止							
2021	大会中止							
2022	大谷 風子 下島 歩	国分寺市 一般	柴谷 佳寿美 渡邊 実里	あきる野	南川 舞衣 稲葉 咲穂	成城大学	吉沼 美和 横山 美咲	青梅市
2023	肥田木 賀子 門間 天空	SUNRISE	近葉 実優 湊 彩華	HIROSHIMARU	小池 茉南 荒井 結菜	なかよし	細井 香里 木村 千裕	フリー

# 立川オープンダブルス選手権結果

(男子 45歳以上)

	優 勝		準 優 勝		3 位		3 位	
	氏名	所属	氏名	所属	氏名	所属	氏名	所属
2016	多田 信之 光永 暢宏	府中市 町田市	宗形 一志 宮本 道雄	MUNAX	豊泉 輝彦 若月 滋人	コニカミノルタ キャノン	正木 和久 川野辺 健志	Honda 埼玉県庁
2017	山本 義昭 中西 直樹	千葉	田村 陽司 森尻 浩聡	さいたま市	谷口 紀夫 鳥羽 恒康	八王子協会 福生市	石田 満 後藤 隆史	八王子協会
2018	多田 信之 光永 暢宏	府中市 町田市	佐藤 隆昭 酒井 祐史	武蔵野市 西東京市	山本 義昭 中西 直樹	千葉	石田 満 下野 博栄	八王子協会
2019	西田 慎一 高橋 和彦	埼玉48	大貫 勝 佐藤 由喜夫	コニカミノルタ	多田 信之 光永 暢宏	府中市 町田市	鍛冶田 重行 関根 崇	JINGI
2020	大会中止							
2021	大会中止							
2022	西田 慎一 高橋 和彦	埼玉48	大貫 勝 佐藤 由喜夫	コニカミノルタ 立川市	市川 直樹 蒔田 圭一	フリューゲル	松本 俊一 森村 和史	パンダコさん
2023	藤瀬 一郎 富田 岳彦	サタデーモーニング	赤川 誠 水島 健一	市川市	大貫 勝 佐藤 由喜夫	コニカミノルタ 立川市	西田 慎一 高橋 和彦	埼玉48

# 立川オープンダブルス選手権結果

(女子 45歳以上)

	優 勝		準 優 勝		3 位		3 位	
	氏名	所属	氏名	所属	氏名	所属	氏名	所属
2016	斉尾 泰子 藤森 美恵	渡辺自転車店 BLC	上田 晴世 平兮 章子	杉並 昭島	佐藤 千穂 須見 雅子	MUNAX	川崎 美以 高橋 まゆみ	中央区 江東区
2017	高崎 朋子 大島 実穂	江戸川区 国分寺市	野口 朱美 石原 美香子	八王子協会	工藤 なおみ 平兮 章子	チーム田中加住	藤野 由美子 鈴木 栄美子	Tama78
2018	佐々木 静子 今井 早由里	きんぷくまる	永春 玲子 岩井 直子	ロードアップ	斉尾 泰子 藤森 美恵	渡辺自転車店 BLC	楡井 恵美 田中 亜希子	日野市
2019	岩井 直子 永春 玲子	武蔵野市 調布市	斉尾 泰子 藤森 美恵	渡辺自転車店 BLC	上田 彰子 川 俊恵	板橋区	大畑 真喜子 田中 亜希子	クランチ
2020	大会中止							
2021	大会中止							
2022	高崎 朋子 大島 実穂	江戸川区 国分寺市	鴫田 江利香 沼田 淳子	モアーズ オールドラック	高倉 あゆみ 寺内 美幸	パンダコさん	大越 恭子 渡邊 純子	一般 白菊
2023	岡本 麻貴子 田制 杏佐子	ブルートパーズ	中村 玲子 大川内 京子	サンテ	池亀 志帆 下田 涼子	Rising	南雲 亜紀 中西 典子	杉並アイリス スワロー

# 立川オープンダブルス選手権結果

(男子 55歳以上)

	優 勝		準 優 勝		3 位		3 位	
	氏名	所属	氏名	所属	氏名	所属	氏名	所属
2016	平野 浩 山崎 孝	圏央道BC	浪岡 久志 石原 泰造	航空電子	縦木 敏朗 高田 知彦	東立川BC	有賀 一秀 松倉 邦雄	BLC 町田市
2017	森 康之 只木 篤信	WOW ベルジュ	中島 正雄 奥山 順一	豊島区 大鷲クラブ	縦木 敏朗 高田 知彦	東立川BC	越浦 太津敏 横田 尚幸	七夕倶楽部
2018	未 実 施							
2019	平野 浩 大八木 正	フィフティーズ	渡辺 透 工藤 弘明	OYAGUCHI	橋本 栄 厚川 勇	中野区 大田区	上野 裕明 鈴木 充広	チームズズキ
2020	大会中止							
2021	大会中止							
2022	森尻 裕夫 前出 宗治	中野区 西東京市	平野 浩 飯隈 浩文	フィフティーズ Good Bear	平兮 忍 佐藤 大輔	Good Bear	豊泉 輝彦 江連 秀敏	コニカミノルタ
2023	加藤 孝 荒木 康伸	地球防衛軍	飯隈 浩文 佐藤 大輔	桔梗 MUNAX	平野 浩 山崎 孝	圏央道BC	豊泉 輝彦 江連 秀敏	コニカミノルタ

# 立川オープンダブルス選手権結果

(女子 55歳以上)

	優 勝		準 優 勝		3 位		3 位	
	氏名	所属	氏名	所属	氏名	所属	氏名	所属
2016	藤平 智子 大平 操	オリーブ B L C	大塚 千賀子 小野 和子	どようくらぶ ユーパー	奈良部 年子 河内 鈴香	渋谷wit エバーグリーン		
2017	渡辺 浩子 平川 はるみ	レインボー シャトルフレンズ	藤平 智子 大平 操	オリーブ BLC	山下 恵美 島崎 由美子	関町小PTA	鎌田 美智子 海老沢 京子	練馬クラブ くれしえんど
2018	佐々木 裕子 佐藤 正恵	台東区	須田 美由喜 中村 恒子	港区 豊島区	大平 操 藤平 智子	B L C オリーブ	木城 桂子 赤堀 ゆり	シルキー
2019	渡辺 浩子 平川 はるみ	レインボー シャトルフレンズ	平兮 章子 工藤 なおみ	ハリテこんぶ	宮澤 由美子 礒 昌代	坂戸マーレ 所沢木曜会	茂木 幸子 木暮 英代	パンダコさん
2020	大会中止							
2021	大会中止							
2022	上田 晴世 多田 慶子	杉並区 府中市	平兮 章子 工藤 なおみ	Good Bear	北林 真弓 礒 昌代	川口フェローズ 所沢木曜会	須江 律子 富澤 知恵子	八王子市
2023	工藤 なおみ 平兮 章子	一般	多田 慶子 藤田 伊津子	こいたん	須江 律子 富澤 知恵子	八王子市	千葉 昌恵 石原 美香子	三鷹市 八王子市



RACKET SHOP FUJI  
http://www.rsfuji.co.jp

YONEX

勝利の方程式  
「超一流を目指して...妥協なき練習」

http://www.rsfuji.co.jp/

お得な情報盛りだくさん!!  
ご利用下さい

公式  
You  
Tube



公式  
アプリ



公式FB  
ページ



公式X



公式  
Instagram



### 日本バドミントン専門店会



●日本バドミントン専門店会に加盟しているショップは、安心してお買物が出来るしるしです。バドミントンに関する事なら、どんなことでもお気軽にお尋ね下さい。バドミンントンのエキスパートがいるお店です。当店は日本バドミントン専門店会加盟店です。

### ●ラケット保険

当店独自の保険です。ラケットの全損・折損を保証させていただきます。これで安心!おもいきりプレーに専念して下さい。

### ●新グリーンカード

ご来店でお買物¥1,000ごとにスタンプを押印させて頂くカードです。(シャトルは除く)貯まると商品券として自由にお使いいただけます。

### 大会、応援します!

当店は、各地区のどんな小さな大会でも応援します。なんでもお気軽にご相談下さい。スタッフ一同お待ちしております。

●クラブ単位での訪問販売とレッスン・コーチも行ってまいります。詳しくは各店又はホームページでおたずね下さい。

プレイ仲間が集う場所 **BADMINTON Pro Shop**

# RACKET SHOP FUJI

- 国分寺店: 国分寺市南町3-19-1 ☎042(322)5626
- フットケアファクトリー店 ☎042(312)2572
- 吉祥寺店: 武蔵野市吉祥寺本町1-7-8 マーブルビル4F ☎0422(22)8844
- 所沢店: 所沢市御幸町6-1 ☎04(2928)0288
- 町田店: 町田市原町田6-26-11 ☎042(723)9555
- 八王子店: 八王子市子安町4-27-12 ☎042(623)5191
- 川崎店: 川崎市幸区中幸町4-50-3 ☎044(541)9555
- 静岡店: 沼津市庄栄町3-17 2F ☎055(929)9666
- 川越店: 川越市脇田町6-9 2F ☎049(223)7444

- 立川店: 立川市錦町1-8-2 2F ☎042(527)9554
- 赤羽店: 北区赤羽西1-28-5 2F ☎03(3900)9554
- 海老名店: 海老名市中央1-16-17 3F ☎046(234)9444
- 橋本店: 相模原市緑区東橋本1-24-13 ☎042(700)9554
- 井土ヶ谷店: 横浜市南区井土ヶ谷中町156 2F ☎045(325)9551
- 市が尾店: 横浜市青葉区市ヶ尾町1152-21 2F C ☎045(482)9510
- 大和店: 大和市中中央1-7-36 ☎046(204)9009
- 世田谷店: 世田谷区南烏山6-4-13 エルデ6 2F ☎03(5314)9851